

# KV26N





Famille	Hotte
Type de hotte	Hotte décorative murale
Design	Design incliné
Type d'aspiration	Evacuation
Contrôle électronique	Oui
Aspiration périmétrale	Oui
Matériau	Verre
Code EAN	8017709290610
Largeur hotte	60 cm
Esthétique	Universel
Couleur	Noir
Finition	Verre
Type de verre	Noir
Couleur de la sérigraphie	Blanc
Logo	Sérigraphié



## Commandes

Type de commandes	Commandes sensibles rétro-éclairées blanches	Couleur des LED	Blanc
-------------------	---	-----------------	-------

## Programmes / Fonctions

Nombre de vitesses	3
Vitesse intensive	
Fonction de purification de l'air 24h	
Option de programmation de la durée	

## Technologie



Nombre de lampes	2	Filtres anti-graisses	Aluminium
Type d'éclairage	LED	Filtres carbon fournis	Oui
Puissance de l'éclairage	1,1 W	Témoin de remplacement des filtres	Oui
Intensité de la lumière réglable	Oui	Diamètre de sortie du moteur	150 mm
Température de Couleur de la lumière (K)	4000 K		
Capacité d'aspiration à l'air libre (P0)	670 m <sup>3</sup> /h		
Puissance du moteur	230 W		

Nombre de filtres	2	Distance minimale d'installation au dessus d'une table de cuisson gaz	650 mm
		Distance minimale d'installation au dessus d'une table de cuisson électrique	450 mm
		Clapet anti-retour	Oui

	Capacité d'aspiration (IEC 61591) [m³/h]	Niveau sonore (IEC 60704-2-13) [dBA]
Vitesse 1	242	44
Vitesse 2	326	51
Vitesse 3	420	58
Vitesse intensive	666	67

## Performance / Etiquette Energétique



Consommation d'énergie annuelle (AEC)	49 kWh/a	Emission acoustique de l'air pondérée à la vitesse minimale (SPEmin)	44 dBA
Classe d'efficacité énergétique	A	Emission acoustique de l'air pondérée à la vitesse maximale (SPEmax)	58 dBA
Efficacité fluidodynamique (FDE)	31,5	Emission acoustique de l'air pondérée à la vitesse intensive (SPEboost)	67 dBA
Classe d'efficacité fluidodynamique	A	Facteur d'augmentation du temps (F)	0,9
Efficacité lumineuse (LE)	118,6 lux/W	Indice d'efficacité énergétique	51,1
Classe d'efficacité lumineuse	A	Débit d'air mesuré au point de rendement maximal	363 m³/h
Efficacité de filtration des graisses	77,0 %	Pression d'air mesurée au point de rendement maximal	453 Pa
Classe d'efficacité de filtration des graisses	C	Puissance électrique à l'entrée mesurée au point de rendement maximal	145 W
Débit d'air à la vitesse minimale	242 m³/h	Puissance nominale du système d'éclairage	2 W
Débit d'air à la vitesse maximale (Qmax)	420 m³/h	Eclairage moyen du système d'éclairage sur la surface de cuisson (Emiddle)	261 lux
Débit d'air en mode intensif ou "boost"	666 m³/h		

Niveau de bruit au réglage le plus élevé

58 dBA

## Raccordement électrique

Puissance nominale électrique 232 W  
Tension 220-240 V  
Fréquence 50-60 Hz

Longueur du câble d'alimentation 1500 mm  
Type de prise Non

## Egalement disponible

Autres couleurs disponibles Blanc, Verre miroir

Références des autres versions de couleur KV26S-KV26B

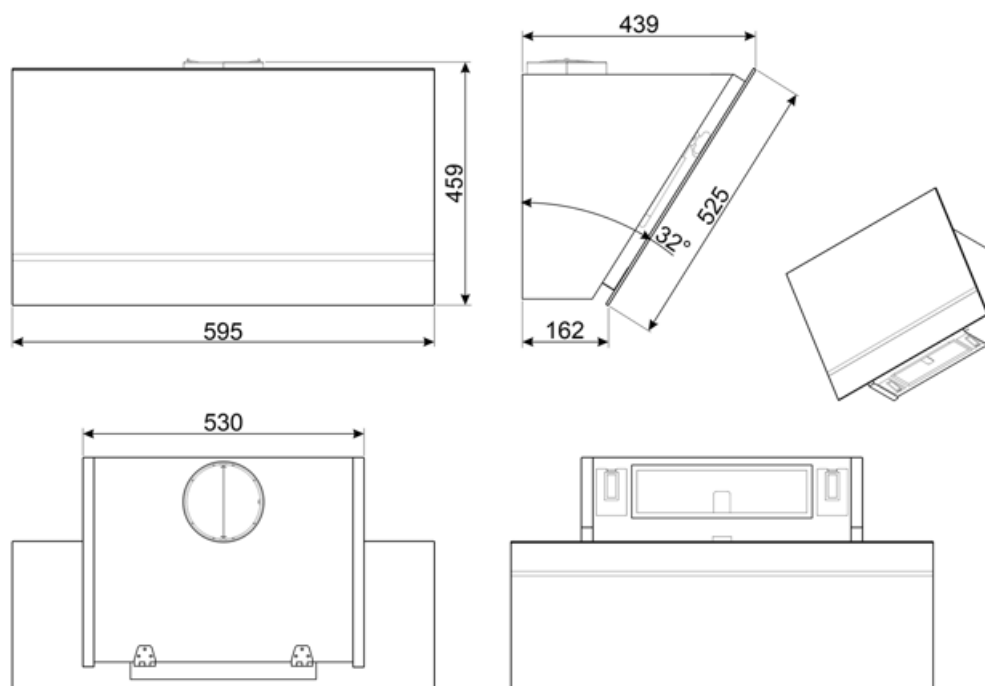

---

## Accessoires Compatibles

---



### FLT6

Filtre charbon pour recyclage intérieur  
rond Kit 2 pièces



### KITCMNKVMB

Extension de cheminée noir mat pour  
hotte KV\*



### KITALLFC











Filtre à charbon actif universel  
Structure en acier inox AISI 304  
Possibilité de régénération au lave-  
vaisselle à 50°C (compatible avec  
détergent et eau) et séchage au four à  
180°C pendant 25 minutes.



### KITCMNKVX

Extension de cheminée en inox pour  
hotte KV

## Symbols glossary

-  **Fonction 24h** : Cette fonction crée un recyclage de l'air continu dans la pièce pour profiter d'un air purifié toute la journée. Le moteur s'active à la vitesse d'aspiration minimum pendant 10 minutes toutes les heures sur une période de 24 heures.
-  **A** : La classe A des produits Smeg garantit de basses consommation d'énergie
-  **Filtres à charbon actif inclus** : Les filtres à charbon actif permettent de faire fonctionner la hotte en recyclage, garantissant une parfaite élimination des odeurs.
-  **Eclairage** : Les hottes sont équipées de lampes LED. La lumière peut être allumée indépendamment du ventilateur d'aspiration, ce qui permet d'éclairer le plan de travail.
-  **Fonction Turbo** : La fonction Turbo permet de faire fonctionner la hotte à puissance maximale, pour accélérer l'élimination des odeurs les plus persistantes.
-  **Filtres anti-graisses** : Ce modèle est équipé de filtres qui permettent d'éliminer les graisses de la vapeur qui s'échappe des casseroles pendant la cuisson.
-  **Arrêt automatique** : L'option Arrêt automatique vous permet de programmer le temps d'arrêt de la hotte qui continuera à purifier l'air jusqu'à son arrêt automatique.
-  **Signal lumineux** : Un signal lumineux s'allume lorsque les filtres à charbon actif doivent être remplacés.
-  **Aspiration périmétrale** : Ce type d'aspiration est concentré sur la zone périmétrale. En plus d'améliorer l'esthétique de la hotte, en recouvrant les filtres, il permet d'avoir une plus grande surface d'aspiration et d'offrir une aspiration plus silencieuse, limitant les vibrations des filtres.
-  **Variateur de lumière**