

# KBT900NE



Famille	Hotte
Type de hotte	Hotte décorative murale
Design	Box
Type d'aspiration	Evacuation
Contrôle électronique	Oui
Matériau	Matériau émaillé
Type d'inox	Brossé
Code EAN	8017709299811
Largeur hotte	90 cm
Esthétique	Universel
Couleur	Noir Mat
Finition	Mat
Logo	Séraphié



## Commandes

Type de commandes	Touches électroniques
-------------------	-----------------------

## Programmes / Fonctions

Nombre de vitesses	3
Vitesse intensive	
Fonction de purification de l'air 24h	
Option de programmation de la durée	

## Technologie



Nombre de lampes	2	Filtres anti-graisses	Aluminium
Type d'éclairage	LED	Témoin de remplacement des filtres	Oui
Puissance de l'éclairage	1,3 W	Diamètre de sortie du moteur	150 mm
Température de Couleur de la lumière (K)	3000 K	Distance minimale d'installation au dessus d'une table de cuisson gaz	650 mm
Capacité d'aspiration à l'air libre (P0)	820 m³/h	Distance minimale d'installation au dessus d'une table de cuisson électrique	500 mm
Puissance du moteur	230 W		
Nombre de filtres	3		

Clapet anti-retour

Oui

	Capacité d'aspiration (IEC 61591) [m³/h]	Niveau sonore (IEC 60704-2-13) [dBA]
Vitesse 1	265	47
Vitesse 2	360	55
Vitesse 3	480	62
Vitesse intensive	713	72

## Accessoires inclus

Tube de réduction sortie Oui

## Performance / Etiquette Energétique



Consommation d'énergie annuelle (AEC)	53 kWh/a	Emission acoustique de l'air pondérée à la vitesse minimale (SPEmin)	48 dBA
Classe d'efficacité énergétique	A	Emission acoustique de l'air pondérée à la vitesse maximale (SPEmax)	64 dBA
Efficacité fluidodynamique (FDE)	29,8	Emission acoustique de l'air pondérée à la vitesse intensive (SPEboost)	71 dBA
Classe d'efficacité fluidodynamique	A	Facteur d'augmentation du temps (F)	0,9
Efficacité lumineuse (LE)	70,4 lux/W	Indice d'efficacité énergétique	52,0
Classe d'efficacité lumineuse	A	Débit d'air mesuré au point de rendement maximal	395 m³/h
Efficacité de filtration des graisses	79,7 %	Pression d'air mesurée au point de rendement maximal	451 Pa
Classe d'efficacité de filtration des graisses	C	Puissance électrique à l'entrée mesurée au point de rendement maximal	159 W
Débit d'air à la vitesse minimale	261 m³/h	Puissance nominale du système d'éclairage	3 W
Débit d'air à la vitesse maximale (Qmax)	473 m³/h	Eclairage moyen du système d'éclairage sur la surface de cuisson (Emiddle)	156 lux
Débit d'air en mode intensif ou "boost"	686 m³/h	Niveau de bruit au réglage le plus élevé	71 dBA

## Raccordement électrique

Puissance nominale électrique	230 W	Longueur du câble d'alimentation	1500 mm
Tension	220-240 V	Type de prise	Non
Fréquence	50-60 Hz		

## Options non incluses

Filtres à charbon	No	Kit extension de cheminée	No
Télécommande	No	Sortie moteur	No

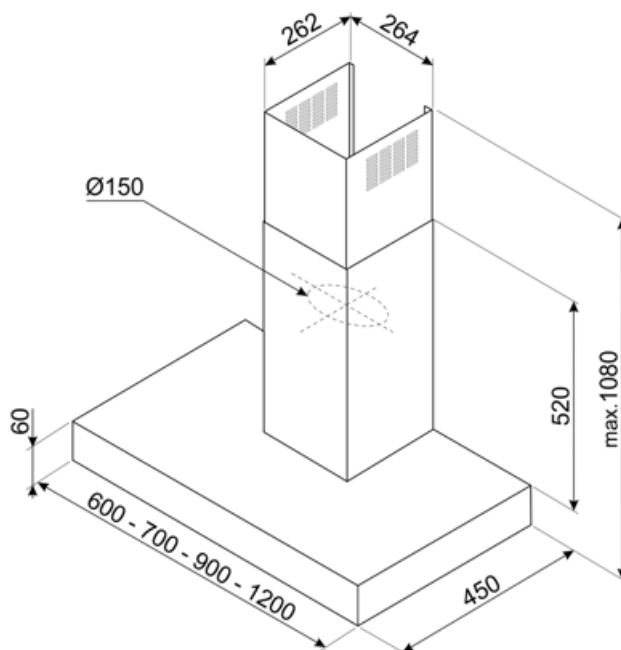

---

## Accessoires Compatibles

---



**KITCEKBTMB**

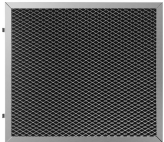

**KITFCKBTR**



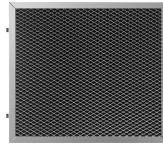



Filtre charbon pour recyclage intérieur régénérable Kit 1 pièce Pour hottes KBT/KBCT Il peut être lavé au lave-vaisselle jusqu'à 12 fois et séché au four à 90°C au maximum pendant 60 minutes Dimensions (HxLxP) 237,5x245x10mm



**KITFCKBT**

Filtre charbon pour recyclage intérieur Kit 1 pièce Pour hottes KBT/KBCT

## Symbols glossary

-  **Fonction 24h** : Cette fonction crée un recyclage de l'air continu dans la pièce pour profiter d'un air purifié toute la journée. Le moteur s'active à la vitesse d'aspiration minimum pendant 10 minutes toutes les heures sur une période de 24 heures.
-  **A** : La classe A des produits Smeg garantit de basses consommation d'énergie
-  **Signal lumineux** : Un signal lumineux s'allume lorsque les filtres à charbon actif doivent être remplacés.
-  **Fonction Turbo** : La fonction Turbo permet de faire fonctionner la hotte à puissance maximale, pour accélérer l'élimination des odeurs les plus persistantes.
-  **Filtres anti-graisses** : Ce modèle est équipé de filtres qui permettent d'éliminer les graisses de la vapeur qui s'échappe des casseroles pendant la cuisson.
-  **Arrêt automatique** : L'option Arrêt automatique vous permet de programmer le temps d'arrêt de la hotte qui continuera à purifier l'air jusqu'à son arrêt automatique.
-  **Eclairage** : Les hottes sont équipées de lampes LED. La lumière peut être allumée indépendamment du ventilateur d'aspiration, ce qui permet d'éclairer le plan de travail.