

CMS4104G



Famille Machine à café
 Type Automatique
 Catégorie 45 cm compact



Esthétique







Esthétique	Linéa	Série	2
Couleur	Neptune Grey	Type d'inox	Brossé
Finition	Mat	Logo	Sérigraphié







Commandes



Afficheur	TFT en couleur tactile	Langues disponibles sur afficheur	IT, GB, FR, NL, SP, PT, SWE, RU, DE, DK, PL, NO, FI, TR, ET, KK, UK
Nombre de langues disponible sur l'afficheur	17	Type de commandes	Commandes tactiles

Programmes / Fonctions

Nombre boissons	
Fonction café simple	
Fonction café double	
Fonction pré-chauffage infuseur	Oui
Fonction automatique Cappuccino	Oui
Fonction eau chaude pour thé ou boissons chaudes	
Option café moulu	
Intensité du café réglable	

Longueur du café réglable	
Intensité de la mousse du cappuccino réglable	
Programmation de l'allumage automatique	
Rinçage automatique	
Détartrage automatique	
Température du café réglable	
Moulin à café réglable	
Dureté de l'eau programmable	Oui
Indicateur absence d'eau	Oui
Sécurité enfants, verrouillage porte	Oui
Mode Démo	Oui

Technologie



Réservoir à café en grains	Oui	Repose tasses	Oui, chauffé
Réservoir à café moulu	Oui	Système de réchauffage	Thermoblock + Boiler
Réservoir d'eau amovible	Oui	Moulin à café	Conique en inox
Bac pour marc de café amovible	Oui (14 simple, 7 double)	Pression de la pompe	15 bar
Percolateur réglable en hauteur	Oui, 85-142 mm	Capacité du réservoir d'eau	2.40 l
Buse à vapeur	Oui	Capacité du réservoir à café en grains	350 g
Tiroir recueil gouttes	Oui	Type de lumière	LED
Carafe à lait amovible	Oui	Lumières	4
Carafe thermique	Oui	Installation	Sur rails télescopiques avec fermeture douce

Raccordement électrique

Puissance nominale	1350 W	Fréquence	50-60 Hz
Intensité	5.6 A	Longueur du câble d'alimentation	180 cm
Tension	220-240 V		

Informations logistiques

Largeur du produit	595 mm	Hauteur du produit	455 mm
Profondeur du produit	470 mm		

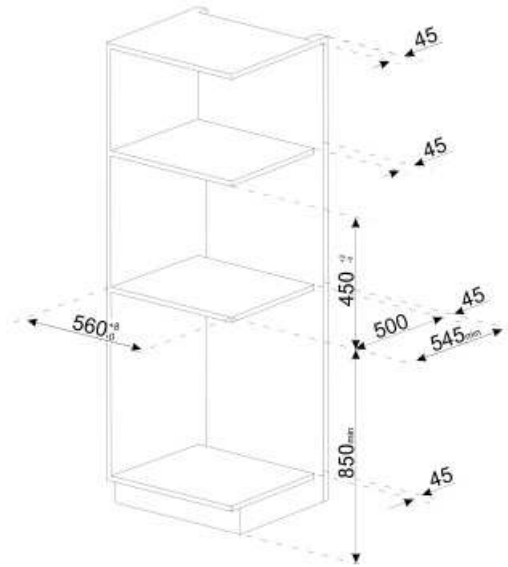
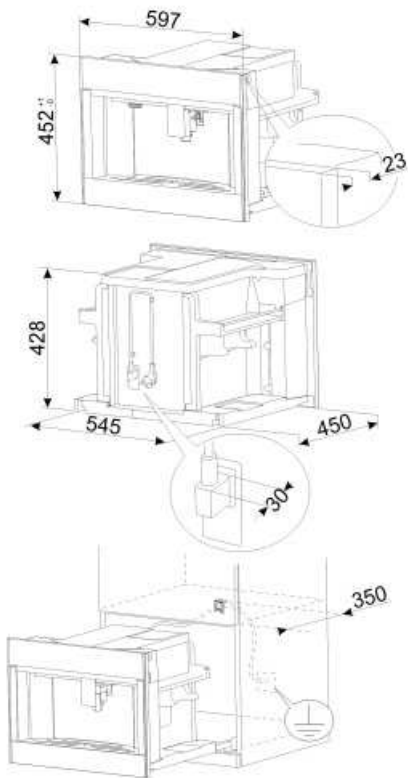





















Not included accessories

KITCABLE90UK

Câble avec connecteur IEC et prise UK

Symbols glossary (TT)

	Rinçage : Pour préchauffer l'infuseur et obtenir des boissons chaudes immédiatement.		Heure de mise sous tension : Cette option vous permet de programmer l'heure de mise sous tension de la machine, de sorte qu'elle soit prête à l'emploi déjà à la température souhaitée et au moment souhaité.
	Température du café réglable sur trois niveaux pour déguster le café à la température désirée.		Buse à vapeur semi-professionnel avec système de chauffage dédié. Permet de créer à la maison des boissons telles que chocolat chaud, punch, bombardino, vin chaud.
	Types de café pouvant être préparés : Ristretto/Court, Normal, Long		La fonction café double vous permet de préparer deux cafés simultanément.
	Grains de café : La machine utilise du café en grains, avec un degré de mouture réglable.		Repose tasses intégré dans la machine et chauffé.
	Détartrage : La fonction de détartrage est essentielle pour éliminer les dépôts excessifs dans le réservoir et permettre au produit de fonctionner parfaitement. La nécessité d'effectuer cette opération est indiquée par le produit lui-même.		Moulin à café conique en acier inox.
	Café moulu : Vous pouvez utiliser du café moulu.		45 cm : Les fours compacts, d'une hauteur de seulement 40 cm, sont la solution capable de répondre aux exigences fonctionnelles dans des espaces à hauteur réduite. Disponibles en plusieurs types et avec différentes esthétiques, ils offrent plus d'options dans l'équipement de la cuisine.
	Eau chaude : Cette fonction vous permet de fournir de l'eau chaude pour préparer du thé, des tisanes et d'autres boissons.		Intensité du café réglable sur 5 niveaux. Cette fonction permet de modifier la quantité de grains moulus pour chaque cycle de préparation du café.
	Longueur du café réglable à 5 niveaux : espresso, normal, long, extra long et américain.		Moulin à café réglable sur 13 niveaux.
	La machine vous permet de créer plein de boissons différentes : espresso, café simple, café long, café double, macchiato, américain, cappuccino, latte macchiato, latte chaud, flat white, eau chaude pour thé et autres boissons.		L'intensité de la mousse du cappuccino peut être réglée à l'aide de la manette de la carafe thermique.
	Carafe thermique en acier inox. Vous permet de garder votre lait frais plus longtemps. Dotée d'un système autonettoyant et d'un bouton permettant de régler la quantité de mousse de lait, elle peut être lavée au lave-vaisselle.		Commandes sensibles : Les commandes tactiles faciles à utiliser permettent de programmer l'appareil par simple pression sur un bouton.