

SIM6964R



Famille	Table de cuisson
Type d'encastrement	Traditionnel
Dimension	90 cm
Alimentation	Electrique
Type	Induction
Code EAN	8017709309770



Esthétique



Esthétique	Dolce Stil Novo
Couleur	Noir
Finition	Cuivre
Matériau	Verre
Type de verre	Céramique Eclipse
Bord de la vitre	Droit
Type de commandes	Multi Slider
Slider	Oui
Couleur des LED	Blanc
Position des commandes	Frontal
Couleur de la sérigraphie	Gris

Programmes / Fonctions



Nombre total de foyers	6
Nombre de foyers induction	6
Options de programmation de la durée	Arrêt automatique
Nombre de foyers avec booster	6
Nombre de zones flexibles	3
Touche principale on/off	Oui
Niveaux de puissance	9
Auto-Vent 2.0	Oui

Options

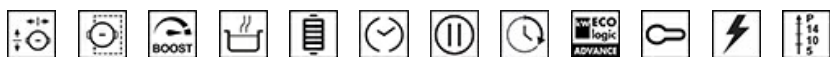

Option Multizone	Oui	Signal sonore fin de cuisson	Oui
Type de Zone Flexible	Multizone	Indicateur temps résiduel	Oui
Encastrement	490x880 mm	Mode puissance Eco	Oui Avancé
Multizone Auto	Oui	Puissance Eco - Palier	1400 a 11100 - step 100 W
Double Booster	Oui	Mode Expo	Oui
Maintien au chaud	Oui	Verrouillage commandes / Sécurité enfant	Oui
Fonction grill	Oui	Option Bridge	Oui - AUTO
Minuterie fin de cuisson	6	Quick start / Démarrage rapide	Oui
Option Pause	Oui	Sélection rapide des niveaux	Oui
Minuteur	1		

Technologie



Avant gauche - Induction - Multizone - 2.10 kW - Booster 2.50 kW - Double booster 3 kW - 24.0x18.0 cm
 Arrière gauche - Induction - Multizone - 2.10 kW - Booster 2.50 kW - Double booster 3 kW - 24.0x18.0 cm
 Avant central - Induction - Multizone - 2.10 kW - Booster 2.50 kW - Double booster 3 kW - 24.0x18.0 cm
 Arrière central - Induction - Multizone - 2.10 kW - Booster 2.50 kW - Double booster 3 kW - 24.0x18.0 cm
 Avant droit - Induction - Multizone - 2.10 kW - Booster 2.50 kW - Double booster 3 kW - 24.0x18.0 cm
 Arrière droit - Induction - Multizone - 2.10 kW - Booster 2.50 kW - Double booster 3 kW - 24.0x18.0 cm
 Multizone left - Booster 3.7 kW - 38.5x23.0 cm
 Multizone center - Booster 3.7 kW - 38.5x23.0 cm
 Multizone right - Booster 3.7 kW - 38.5x23.0 cm

Adaptation automatique au diamètre des casseroles	Oui	Auto-arrêt en cas de débordement	Oui
Détection automatique du récipient	Oui, minimum 9 cm	Affichage chaleur résiduelle	Oui
Détection automatique de la casserole et de la commande relative	Oui	Protection pour mise en marche accidentelle	Oui
Auto-arrêt en cas de surchauffe	Oui		

Raccordement électrique

Puissance nominale	11100 W	Modalités de connexion supplémentaires	Mono et biphasé
Intensité	49 A	Type de câble d'alimentation installé	Oui, mono et biphasé
Tension	220-240 V	Fréquence	50/60 Hz
Tension 2	380-415 V	Longueur du câble d'alimentation	120 cm
Type de câble d'alimentation installé	Triphasé		

Borne de raccordement 5 pôles

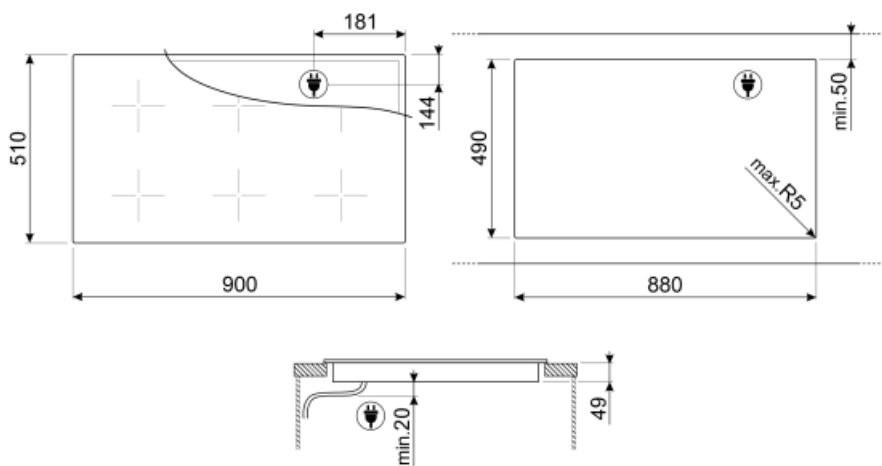

Not included accessories

GRILLPLATE



Grille viande universel pour tables de cuisson gaz, induction, vitroc ramique et  lectrique. Surface antiadh sive id ale pour la cuisson de la viande, du fromage et des l gumes. Dimensions : 410 x 240 mm.

TPKPLATE



Plaque Teppan Yaki universelle pour tables de cuisson gaz, induction, vitroc ramique et  lectrique. Surface antiadh sive id ale pour la cuisson du poisson, des  ufs et des l gumes. Dimensions : 410 X 240 mm.

TPK



















SCRIP









Grattoir de nettoyage anti-rayures - pour tables de cuisson induction et vitroc ramique, ainsi que teppan yaki



Plaque teppan yaki en aluminium entour e en haut et en bas par une couche d'inox,   poser directement sur tables induction ou plan de cuisson des centres de cuisson induction. Dimensions : 325 x 265 x 20 mm (L x H x P sans poign es) 325 x 265 x 55 mm (L x H x P avec poign es)

Symbols glossary (TT)

 <p>Option Booster : Le booster permet aux plaques à induction et vitrocéramiques de fonctionner en puissance maximale, lorsqu'il est nécessaire de cuisiner des plats demandant une cuisson plus intense.</p>	 <p>Standard : mode d'installation, qui peut être facilement combiné avec n'importe quel type de cuisine.</p>
 <p>Verrouillage commandes : L'option verrouillage des commandes, présente sur différents types de produits, permet de verrouiller toutes les fonctions et programmes sélectionnés ainsi que les commandes, pour une sécurité totale, notamment en présence d'enfants.</p>	 <p>Slider : Les commandes par Slider, très intuitives et pratiques, permettent de régler le niveau de puissance en appuyant ou en faisant simplement glisser le bout des doigts.</p>
 <p>La fonction de Maintien au chaud permet de garder les aliments cuits au chaud. Dans ce mode la zone de chauffage fonctionne à une capacité minimale pendant 120 minutes, puis s'éteint automatiquement.</p>	 <p>Anti-surchauffe : Le système anti-surchauffe provoque l'arrêt automatique lorsque les températures dépassent les températures de sécurité.</p>
 <p>Induction : La plaque d'induction fonctionne au moyen de bobines circulaires qui émettent un champ magnétique uniquement en contact avec un récipient à fond ferreux, vers lequel la chaleur est transférée. Elle se caractérise par une plus grande efficacité et une sécurité supérieure.</p>	 <p>Multizone : Avec l'option Multizone, la zone de cuisson peut être utilisée comme grande surface de cuisson ou divisée en deux zones distinctes. Chaque zone s'adapte automatiquement à la taille et à la position du conteneur et ne chauffe que la surface nécessaire, assurant la meilleure distribution de la chaleur et une efficacité maximale.</p>
 <p>Sécurité antidébordement : Le dispositif de sécurité anti-débordement spécial coupe la plaque de cuisson en cas de débordement de liquide.</p>	 <p>Option Pause</p>
 <p>Sélection rapide, avec une seule touche, la cuisson commence au plus haut niveau, puis se réduit automatiquement au fil du temps. Idéale pour les plats qui nécessitent une ébullition rapide puis une cuisson continue sans contrôle constant (par exemple, le bouillon de bœuf).</p>	 <p>Accélérateur de chauffe : La touche accélérateur de chauffe augmente rapidement le niveau de puissance en fonction des réglages prédéfinis, permettant à l'élément chauffant de travailler au maximum jusqu'à ce que la température soit atteinte.</p>
 <p>Indicateur de chaleur résiduelle : Après avoir éteint la zone de cuisson, l'indicateur de chaleur résiduelle indique si la zone est encore chaude, l'utilisant ainsi pour garder les aliments au chaud. Lorsque la température est tombée en dessous de 60°C, la lumière s'éteint.</p>	 <p>Temps écoulé : Cette fonction vous permet de contrôler le temps écoulé depuis le début d'un processus de cuisson.</p>
 <p>Minuterie : La minuterie permet de programmer l'extinction des zones de cuisson après un temps de fonctionnement réglé, variant de 1 à 99 minutes. Une fois la période pré-réglée écoulée, la plaque s'éteint et un signal sonore est activé.</p>	 <p>Détection automatique et permanente des casseroles</p>

-
- | | |
|---|--|
|  <p>La fonction Auto-Vent permet, via un système Bluetooth intelligent, de faire fonctionner la hotte directement via la table de cuisson en ajustant automatiquement la vitesse d'aspiration de la hotte en fonction de la température et de la puissance sélectionnées sur la table de cuisson.</p> |  <p>Fonction Gril</p> |
|  <p>Détection d'une casserole de 9 cm de diamètre minimum</p> |  <p>Puissance Eco : Possibilité de limiter la puissance maximale d'absorption de la table de cuisson.</p> |
|  <p>Un niveau de puissance maximale supplémentaire pour une meilleure consommation d'énergie</p> |  <p>L'obscurité devient lumière</p> |
|  <p>Sliders individuels Premium pour chaque zone</p> |  <p>Multizone Auto : Fusion automatique des zones pour une plus grande surface</p> |