

# SIM3964MB

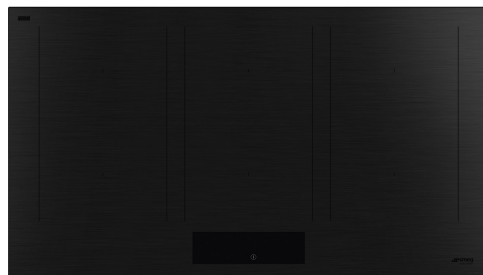

Famille	Table de cuisson
Type d'encastrement	Semi-affleurant ou affleurant
Dimension	90 cm
Alimentation	Electrique
Type	Induction
Code EAN	8017709338398



## Esthétique



Esthétique	Classica
Couleur	Noir Mat
Finition	Mat
Matériau	Verre
Type de verre	Céramique Eclipse
Bord de la vitre	Droit
Double ceramization	Oui
Type de commandes	Commandes sensibles rétro-éclairées blanches
Slider	Oui
Couleur des LED	Blanc
Position des commandes	Frontal
Couleur de la sérigraphie	Noir

## Programmes / Fonctions



Nombre total de foyers	6
Nombre de foyers induction	6
Options de programmation de la durée	Arrêt automatique
Nombre de foyers avec booster	6
Nombre de zones flexibles	3
Touche principale on/off	Oui
Niveaux de puissance	9
Auto-Vent 2.0	Oui

## Options



<b>Option Multizone</b>	Oui	<b>Indicateur temps résiduel</b>	Oui
<b>Type de Zone Flexible</b>	Multizone	<b>Mode puissance Eco</b>	Oui Avancé
<b>Encastrement</b>	490x860 mm	<b>Puissance Eco - Palier</b>	2400 a 11100 - step 100 W
<b>Maintien au chaud</b>	Oui	<b>Mode Expo</b>	Oui
<b>Fonction grill</b>	Oui	<b>Verrouillage commandes / Sécurité enfant</b>	Oui
<b>Minuterie fin de cuisson</b>	6	<b>Option Bridge</b>	Oui
<b>Option Pause</b>	Oui	<b>Quick start / Démarrage rapide</b>	Oui
<b>Minuteur</b>	1	<b>Sélection rapide des niveaux</b>	Oui
<b>Signal sonore fin de cuisson</b>	Oui		

## Technologie



Avant gauche - Induction - Multizone - 2.10 kW - Booster 2.50 kW - Double booster 3.00 kW - 22.0x18.0 cm  
 Arrière gauche - Induction - Multizone - 2.10 kW - Booster 2.50 kW - Double booster 3.00 kW - 22.0x18.0 cm  
 Avant central - Induction - Multizone - 2.10 kW - Booster 2.50 kW - Double booster 3.00 kW - 22.0x18.0 cm  
 Arrière central - Induction - Multizone - 2.10 kW - Booster 2.50 kW - Double booster 3.00 kW - 22.0x18.0 cm  
 Avant droit - Induction - Multizone - 2.10 kW - Booster 2.50 kW - Double booster 3.00 kW - 22.0x18.0 cm  
 Arrière droit - Induction - Multizone - 2.10 kW - Booster 2.50 kW - Double booster 3.00 kW - 22.0x18.0 cm  
 Multizone left - Booster 3.70 kW - 38.5x23.0 cm  
 Multizone center - Booster 3.70 kW - 38.5x23.0 cm  
 Multizone right - Booster 3.70 kW - 38.5x23.0 cm

<b>Adaptation automatique au diamètre des casseroles</b>	Oui	<b>Auto-arrêt en cas de débordement</b>	Oui
<b>Détection automatique du récipient</b>	Oui, minimum 9 cm	<b>Affichage chaleur résiduelle</b>	Oui
<b>Détection automatique de la casserole et de la commande relative</b>	Oui	<b>Protection pour mise en marche accidentelle</b>	Oui
<b>Auto-arrêt en cas de surchauffe</b>	Oui		

## Raccordement électrique

<b>Puissance nominale</b>	11100 W	<b>Modalités de connexion supplémentaires</b>	Mono et biphasé
<b>Intensité</b>	49 A	<b>Type de câble d'alimentation installé</b>	Oui, mono et biphasé
<b>Tension</b>	220-240 V	<b>Fréquence</b>	50/60 Hz
<b>Tension 2</b>	380-415 V		
<b>Type de câble d'alimentation installé</b>	Triphasé		

Longueur du câble d'alimentation 120 cm  
Borne de raccordement 5 pôles

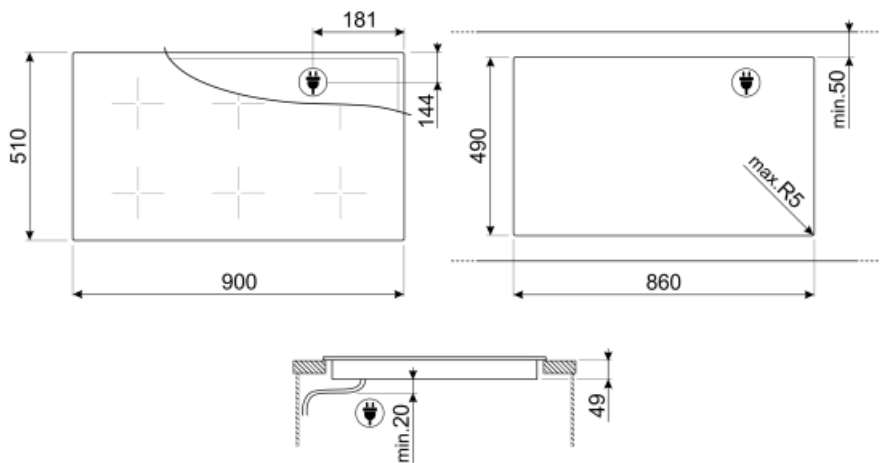

## Not included accessories

### GRILLPLATE



Grille viande universel pour tables de cuisson gaz, induction, vitroc ramique et  lectrique. Surface antiadh sive id ale pour la cuisson de la viande, du fromage et des l gumes. Dimensions : 410 x 240 mm.

### TPKPLATE



Plaque Teppan Yaki universelle pour tables de cuisson gaz, induction, vitroc ramique et  lectrique. Surface antiadh sive id ale pour la cuisson du poisson, des  ufs et des l gumes. Dimensions : 410 X 240 mm.

### SCRIP



















Grattoir de nettoyage anti-rayures - pour tables de cuisson induction et vitroc ramique, ainsi que teppan yaki







### TPK



Plaque teppan yaki en aluminium entour e en haut et en bas par une couche d'inox,   poser directement sur tables induction ou plan de cuisson des centres de cuisson induction. Dimensions : 325 x 265 x 20 mm (L x H x P sans poign es) 325 x 265 x 55 mm (L x H x P avec poign es)

## Symbols glossary (TT)

-  **Option Booster** : Le booster permet aux plaques à induction et vitrocéramiques de fonctionner en puissance maximale, lorsqu'il est nécessaire de cuisiner des plats demandant une cuisson plus intense.
-  **Slider** : Les commandes par Slider, très intuitives et pratiques, permettent de régler le niveau de puissance en appuyant ou en faisant simplement glisser le bout des doigts.
-  **Anti-surchauffe** : Le système anti-surchauffe provoque l'arrêt automatique lorsque les températures dépassent les températures de sécurité.
-  **Multizone** : Avec l'option Multizone, la zone de cuisson peut être utilisée comme grande surface de cuisson ou divisée en deux zones distinctes. Chaque zone s'adapte automatiquement à la taille et à la position du conteneur et ne chauffe que la surface nécessaire, assurant la meilleure distribution de la chaleur et une efficacité maximale.
-  **Option Pause**
-  **Accélérateur de chauffe** : La touche accélérateur de chauffe augmente rapidement le niveau de puissance en fonction des réglages prédéfinis, permettant à l'élément chauffant de travailler au maximum jusqu'à ce que la température soit atteinte.
-  **Temps écoulé** : Cette fonction vous permet de contrôler le temps écoulé depuis le début d'un processus de cuisson.
-  **Zone double**
-  **Verrouillage commandes** : L'option verrouillage des commandes, présente sur différents types de produits, permet de verrouiller toutes les fonctions et programmes sélectionnés ainsi que les commandes, pour une sécurité totale, notamment en présence d'enfants.
-  **La fonction de Maintien au chaud** permet de garder les aliments cuits au chaud. Dans ce mode la zone de chauffage fonctionne à une capacité minimale pendant 120 minutes, puis s'éteint automatiquement.
-  **Induction** : La plaque d'induction fonctionne au moyen de bobines circulaires qui émettent un champ magnétique uniquement en contact avec un récipient à fond ferreux, vers lequel la chaleur est transférée. Elle se caractérise par une plus grande efficacité et une sécurité supérieure.
-  **Sécurité antidébordement** : Le dispositif de sécurité anti-débordement spécial coupe la plaque de cuisson en cas de débordement de liquide.
-  **Sélection rapide**, avec une seule touche, la cuisson commence au plus haut niveau, puis se réduit automatiquement au fil du temps. Idéale pour les plats qui nécessitent une ébullition rapide puis une cuisson continue sans contrôle constant (par exemple, le bouillon de bœuf).
-  **Indicateur de chaleur résiduelle** : Après avoir éteint la zone de cuisson, l'indicateur de chaleur résiduelle indique si la zone est encore chaude, l'utilisant ainsi pour garder les aliments au chaud. Lorsque la température est tombée en dessous de 60°C, la lumière s'éteint.
-  **Minuterie** : La minuterie permet de programmer l'extinction des zones de cuisson après un temps de fonctionnement réglé, variant de 1 à 99 minutes. Une fois la période pré-réglée écoulée, la plaque s'éteint et un signal sonore est activé.
-  **Détection automatique et permanente des casseroles**

- 
- |   |  |
|---|--|
|  <p>La fonction Auto-Vent permet, via un système Bluetooth intelligent, de faire fonctionner la hotte directement via la table de cuisson en ajustant automatiquement la vitesse d'aspiration de la hotte en fonction de la température et de la puissance sélectionnées sur la table de cuisson.</p> |  <p>Fonction Gril</p>   |
|  <p>Détection d'une casserole de 9 cm de diamètre minimum</p>   |  <p>Puissance Eco : Possibilité de limiter la puissance maximale d'absorption de la table de cuisson.</p> |
|  <p>Convient parfaitement à un meuble de 90 cm</p>  |  <p>L'obscurité devient lumière</p>   |
|  <p>Slider Evolution totalement rétro-éclairé effet fantôme</p>   |  |