

HOBD472D

Famille	Table de cuisson
Type d'encastrement	Semi-affleurant ou affleurant
Dimension	70 cm
Alimentation	Electrique
Type	Induction avec hotte intégrée
Filtration	A évacuation
Commandes électroniques	Oui
Code EAN	8017709321079

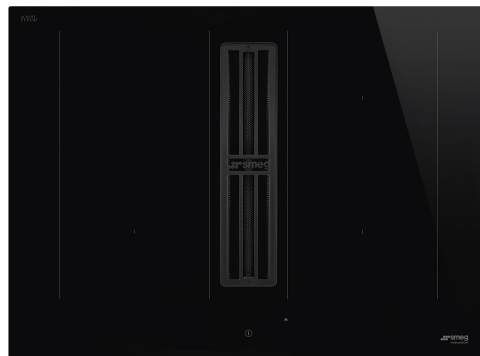

Esthétique



Esthétique	Universel
Couleur	Noir
Finition	Verre
Matériau	Verre
Type de verre	Céramique
Bord de la vitre	Droit
Grilles	Emaillé
Type de commandes	Slider Compact Plus
Slider	Oui
Couleur des LED	Rouge
Position des commandes	Frontal
Couleur de la sérigraphie	Gris

Programmes / Fonctions



Nombre total de foyers	4
Nombre de foyers induction	4
Options de programmation de la durée	Arrêt automatique
Nombre de foyers avec booster	4
Nombre de zones flexibles	2
Touche principale on/off	Oui
Niveaux de puissance	9
Auto-Vent 2.0	Oui

Options



Option Multizone	Oui	Mode puissance Eco	Oui Avancé
Type de Zone Flexible	Multizone	Puissance Eco - Palier	2800, 3500, 4500, 7400 W
Encastrement	490x560 mm	Mode Expo	Oui
Maintien au chaud	Oui	Verrouillage commandes / Sécurité enfant	Oui
Minuterie fin de cuisson	4	Option Bridge	Oui
Option Pause	Oui	Option Nettoyage	Oui
Minuteur	1	Quick start / Démarrage rapide	Oui
Signal sonore fin de cuisson	Oui	Sélection rapide des niveaux	Oui
Indicateur temps résiduel	Oui		

Tech



Avant gauche - Induction - Multizone - 2.1 kW - Booster 3 kW - 22.0x19.7 cm
Arrière gauche - Induction - Multizone - 2.1 kW - Booster 3 kW - 22.0x19.7 cm
Arrière droit - 2.1 kW - Booster 3 kW - 22.0x19.7 cm
Avant droit - 2.1 kW - Booster 3 kW - 22.0x19.7 cm
Multizone left - Booster 3.70 kW - 39.5x22.0 cm
Multizone right - Booster 3.70 kW - 39.5x22.0 cm

Adaptation automatique au diamètre des casseroles	Oui	Auto-arrêt en cas de débordement	Oui
Détection automatique du récipient	Oui	Affichage chaleur résiduelle	Oui
Détection automatique de la casserole et de la commande relative	Oui	Protection pour mise en marche accidentelle	Oui

Accessoires inclus

Autres accessoires	Kit d'extraction et de filtrage comprenant des tubes et un filtre à charbon
---------------------------	---

Raccordement électrique

Puissance nominale	7620 W	Fréquence (Hz)	50/60 Hz
Intensité (A)	32 A	Longueur du câble d'alimentation (cm)	120 cm
Tension (V)	220-240 V	Borne de raccordement	6 pôles
Type de câble d'alimentation	Universel		

Commandes (hotte)

Réglage commandes hotte	Commandes tactiles	Afficheur	Oui
Couleur des LED	Rouge		

Programmes / Fonctions (hotte)



Nombre de vitesses	9	Option de programmation du temps hotte	Départ différé
Vitesse intensive	2	Autres options	Kit de filtre inclus
Autres fonctions	Autovent	Auto-Vent	Oui

Caractéristiques techniques (hotte)

Puissance du moteur	220 W	Filtres charbon fournis	Oui régénérable
Nombre de filtres	1	Témoin de remplacement des filtres	Oui
Filtres anti-graisses	Aluminium		

Performance / Etiquette énergétique (hotte)

Classe d'efficacité énergétique	A++	Emission acoustique de l'air pondérée à la vitesse minimale (SPEmin)	49 dB(A)
Efficacité fluidodynamique (FDE)	37.60	Emission acoustique de l'air pondérée à la vitesse maximale (SPEmax)	65 dB(A)
Classe d'efficacité fluidodynamique	A	Emission acoustique de l'air pondérée à la vitesse intensive (SPEboost)	71 dB(A)
Efficacité lumineuse (LE)	0.0 lux/W	Consommation d'énergie en mode "arrêt" (Po)	0.49 W
Classe d'efficacité lumineuse	NA	Facteur d'augmentation du temps (F)	0.6
Efficacité de filtration des graisses (GFE)	75.1 %	Indice d'efficacité énergétique	32.9
Classe d'efficacité de filtration des graisses (GFEC)	C	Débit d'air mesuré au point de rendement maximal	326 m³/h
Débit d'air à la vitesse minimale	230 m³/h	Pression d'air mesurée au point de rendement maximal (Pbep)	548 Pa
Débit d'air à la vitesse maximale	500 m³/h		
Débit d'air en mode intensif ou "boost" (Qboost)	630 m³/h		

Puissance électrique à l'entrée mesurée au point de rendement maximal 132 W
Niveau de bruit au réglage le plus élevé 65 dB(A)

Vitesse 1

Capacité d'aspiration (IEC 61591) 230 m³/h
Niveau sonore (IEC 60704-2-13) 49 dB(A)
Pression 280 Pa
Puissance hotte 40 W

Vitesse 2

Capacité d'aspiration (IEC 61591) 270 m³/h
Niveau sonore (IEC 60704-2-13) 51 dB(A)
Pression 370 Pa
Puissance hotte 50 W

Vitesse 3

Capacité d'aspiration (IEC 61591) 310 m³/h
Niveau sonore (IEC 60704-2-13) 55 dB(A)
Pression 500 Pa
Puissance hotte 60 W

Vitesse 4

Capacité d'aspiration (IEC 61591) 350 m³/h
Niveau sonore (IEC 60704-2-13) 57 dB(A)
Pression 570 Pa
Puissance hotte 75 W

Vitesse 5

Capacité d'aspiration (IEC 61591) 380 m³/h
Niveau sonore (IEC 60704-2-13) 60 dB(A)
Pression 580 Pa
Puissance hotte 85 W

Vitesse 6

Capacité d'aspiration (IEC 61591) 415 m³/h
Niveau sonore (IEC 60704-2-13) 62 dB(A)
Pression 590 Pa
Puissance hotte 100 W

Vitesse 7

Capacité d'aspiration (IEC 61591) 440 m³/h
Niveau sonore (IEC 60704-2-13) 63 dB(A)
Pression 600 Pa
Puissance hotte 110 W

Vitesse 8

Capacité d'aspiration (IEC 61591) 470 m³/h
Niveau sonore (IEC 60704-2-13) 64 dB(A)
Pression 610 Pa
Puissance hotte 115 W

Speed 9

Capacité d'aspiration (IEC 61591)	500 m ³ /h
Niveau sonore (IEC 60704-2-13)	65 dB(A)
Pression	620 Pa
Puissance hotte	125 W

Vitesse intensive 2

Capacité d'aspiration (IEC 61591)	630 m ³ /h
Niveau sonore (IEC 60704-2-13)	71 dB(A)
Pression	630 Pa
Puissance hotte	220 W

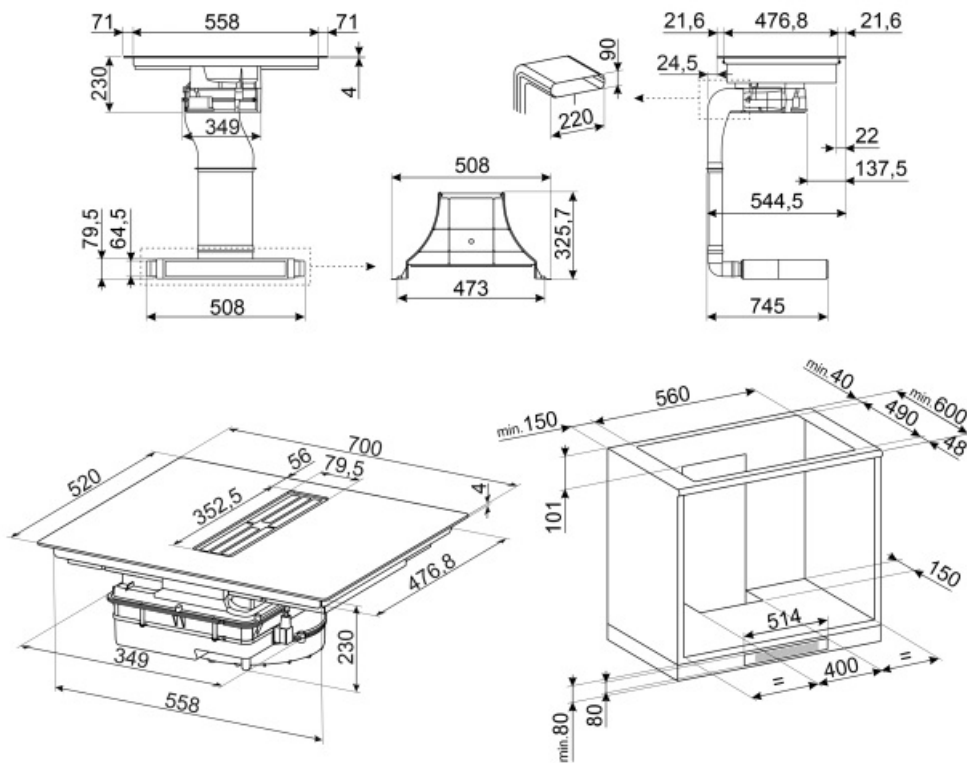

Not included accessories

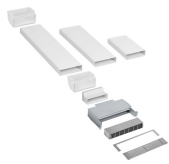

KITF6HOB D

Kit de recyclage pour Hobd : tubes + filtre anti-odeur régénérable + grille en acier inox avec fixation magnétique (facile à retirer) qui s'adapte dans un plinthe de 6 cm minimum



GRILLPLATE

Grille viande universel pour tables de cuisson gaz, induction, vitrocéramique et électrique. Surface antiadhésive idéale pour la cuisson de la viande, du fromage et des légumes. Dimensions : 410 x 240 mm.



FLTHOB D

Filtre anti-odeur en céramique régénérable comme pièce de rechange pour le kit de recyclage (accessoire KITF6HOB D) de les tables de cuisson avec hotte intégrée HOBD682D et HOBD682R



CON60 H

Connecteur plat pour tubes de 220*60 mm. Il permet de connecter plusieurs tubes du kit KITEHOB D4.



RED60 H

Reducer from 90 to 60 mm



GRI60 H

Rectangular Louvred grille, external size 246*80 mm and internal 226*60*50 mm



TPK

Plaque teppan yaki en aluminium entourée en haut et en bas par une couche d'inox, à poser directement sur tables induction ou plan de cuisson des centres de cuisson induction. Dimensions : 325 x 265 x 20 mm (L x H x P sans poignées) 325 x 265 x 55 mm (L x H x P avec poignées)



TPKPLATE

Plaque Teppan Yaki universelle pour tables de cuisson gaz, induction, vitrocéramique et électrique. Surface antiadhésive idéale pour la cuisson du poisson, des œufs et des légumes. Dimensions : 410 X 240 mm.



KITEHOB D4

















Kit de filtrage (sortie latérale) en option pour Hobd : tube de 1,5 m et courbe



FLTHOB D4S

Charcoal Anti Odour Filter regenerable as spare part suitable for HOBD472D

Symbols glossary (TT)

- | | |
|--|--|
|  <p>Détection automatique et permanente des casseroles</p> |  <p>La fonction Auto-Vent permet, via un système Bluetooth intelligent, de faire fonctionner la hotte directement via la table de cuisson en ajustant automatiquement la vitesse d'aspiration de la hotte en fonction de la température et de la puissance sélectionnées sur la table de cuisson.</p> |
|  <p>La fonction Auto-Vent permet, via un système infrarouge intelligent, de faire fonctionner la hotte directement via la table de cuisson en ajustant automatiquement la vitesse d'aspiration de la hotte en fonction de la température et de la puissance sélectionnées sur la table de cuisson.</p> |  <p>Option Booster : Le booster permet aux plaques à induction et vitrocéramiques de fonctionner en puissance maximale, lorsqu'il est nécessaire de cuisiner des plats demandant une cuisson plus intense.</p> |
|  <p>Verrouillage commandes : L'option verrouillage des commandes, présente sur différents types de produits, permet de verrouiller toutes les fonctions et programmes sélectionnés ainsi que les commandes, pour une sécurité totale, notamment en présence d'enfants.</p> |  <p>Effet fantôme rétro-éclairé pour le Slider compact</p> |
|  <p>Slider : Les commandes par Slider, très intuitives et pratiques, permettent de régler le niveau de puissance en appuyant ou en faisant simplement glisser le bout des doigts.</p> |  <p>La fonction de Maintien au chaud permet de garder les aliments cuits au chaud. Dans ce mode la zone de chauffage fonctionne à une capacité minimale pendant 120 minutes, puis s'éteint automatiquement.</p> |
|  <p>Multizone : Avec l'option Multizone, la zone de cuisson peut être utilisée comme grande surface de cuisson ou divisée en deux zones distinctes. Chaque zone s'adapte automatiquement à la taille et à la position du conteneur et ne chauffe que la surface nécessaire, assurant la meilleure distribution de la chaleur et une efficacité maximale.</p> |  <p>Sécurité antidébordement : Le dispositif de sécurité anti-débordement spécial coupe la plaque de cuisson en cas de débordement de liquide.</p> |
|  <p>Option Pause</p> |  <p>Sélection rapide, avec une seule touche, la cuisson commence au plus haut niveau, puis se réduit automatiquement au fil du temps. Idéale pour les plats qui nécessitent une ébullition rapide puis une cuisson continue sans contrôle constant (par exemple, le bouillon de bœuf).</p> |
|  <p>Accélérateur de chauffe : La touche accélérateur de chauffe augmente rapidement le niveau de puissance en fonction des réglages prédéfinis, permettant à l'élément chauffant de travailler au maximum jusqu'à ce que la température soit atteinte.</p> |  <p>Indicateur de chaleur résiduelle : Après avoir éteint la zone de cuisson, l'indicateur de chaleur résiduelle indique si la zone est encore chaude, l'utilisant ainsi pour garder les aliments au chaud. Lorsque la température est tombée en dessous de 60°C, la lumière s'éteint.</p> |
|  <p>Temps écoulé : Cette fonction vous permet de contrôler le temps écoulé depuis le début d'un processus de cuisson.</p> |  <p>Minuterie : La minuterie permet de programmer l'extinction des zones de cuisson après un temps de fonctionnement réglé, variant de 1 à 99 minutes. Une fois la période pré-réglée écoulée, la plaque s'éteint et un signal sonore est activé.</p> |



Zone double



Puissance Eco : Possibilité de limiter la puissance maximale d'absorption de la table de cuisson.